

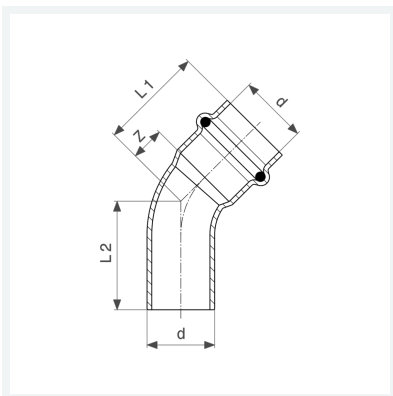

**Prestabo-Bogen 45°  
mit SC-Contur**  
- Einsteckende, Pressanschluss

**Ausstattung**  
Dichtelement EPDM  
**Modell 1126.1**

**Artikel 558 338**



## Eigenschaften

Rohraußendurchmesser	d	15
Z-Maß	Z	7 mm
Länge 1	L1	29 mm
Länge 2	L2	29 mm
Z-Maß (Vorgängerversion)	Z*	13 mm
Länge (Vorgängerversion) 1	L1*	35 mm
Länge (Vorgängerversion) 2	L2*	39 mm
Gewicht	31,1 g	
Volumen	62,16 cm <sup>3</sup>	
Werkstoff	Stahl unlegiert, verzinkt	