



Sanpress-Verschraubung mit SC-Contur

- Pressanschlüsse
- flachdichtend

Ausstattung

Dichtelemente EPDM, Flachdichtung EPDM, Überwurfverschraubung, Mehrkant

Hinweis

Die Überwurfmutter besteht aus Messing.

Modell 2260

Artikel 124 311

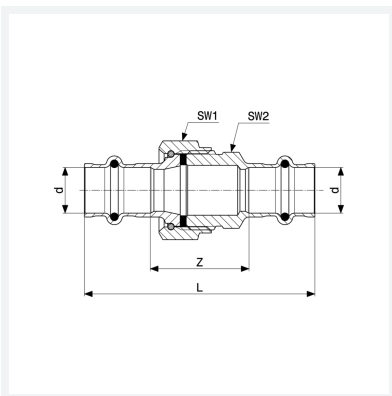

Eigenschaften

Rohraußendurchmesser	d	28
Z-Maß	Z	48 mm
Länge	L	95 mm
Schlüsselweite 1	SW1	40 mm
Schlüsselweite 2	SW2	46 mm
Gewicht	318,2 g	
Volumen	355,2 cm ³	
Werkstoff	Rotguss oder Siliziumbronze	